

## Cadres pour pièces d'insertion avec dimensions d'encastrement 55 × 55 mm

### Votre atout en matière d'efficacité énergétique

Les nouveaux boîtiers d'ambiance des familles d'appareils SAUTER EY-modulo 2 ecos, EY-modulo 5 ecos ainsi que les sondes d'ambiance EGT 33\* et viaSens peuvent être montés dans les cadres standard de divers fabricants d'interrupteurs d'éclairage (dimensions d'encastrement 55 x 55 mm). Le choix du cadre permet de déterminer aussi bien le type de montage, encastré ou en saillie, que la couleur et le design du cadre. De cette manière, les appareils SAUTER peuvent être adaptés à l'architecture et aux souhaits individuels de design pour la décoration intérieure tout en contribuant à une régulation ambiante d'une grande efficacité énergétique.

### Caractéristiques

- Accessoires pour pièces d'insertion SAUTER avec découpe 55 × 55 mm
- Convient aux boîtiers d'ambiance ecoUnit 1 EY-RU 1\*\* et EY-SU 106
- Convient aux boîtiers d'ambiance ecoUnit 2 EY-RU2\*\*
- Convient aux boîtiers d'ambiance ecoUnit 3 EY-RU 3\*\* et EY-SU 306
- Convient aux sondes d'ambiance EGT 33\*
- Convient aux sondes d'ambiance viaSens
- Plaque autocollante pour surfaces lisses
- Montage en saillie et encastré
- Adaptation à la série GIRA : Standard55, E2, Event, Esprit
- Adaptation à la série Jung : LS990, A500, A plus, A Creation, CD500
- Adaptation à la série MERTEN : M-smart, ARTEC, M-Plan, M-ARC
- Adaptation à la série Busch-Jaeger : Future, Future linear
- Adaptation à la série Berker : B.1
- Adaptation à la série Feller : EDIZIOdue

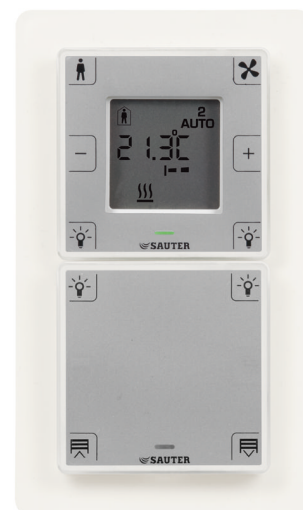

EY-RU 346, EY-SU 306

### Accessoires

#### Plaque de fixation

Type	Description
0940240703	Plaque de fixation simple, pour montage encastré (10 pièces)
0940240704	Plaque de fixation simple, type 2, pour montage encastré (10 pièces)
0940240802	Plaque de fixation double, pour montage encastré (10 pièces)

#### Cadre pour montage encastré

Type	Description
0940240102	Cadre simple, blanc pur RAL 9010 (10 pièces)
0940240202	Cadre double, blanc pur RAL 9010 (10 pièces)

#### Cadre pour montage en saillie

Type	Description
0940240301	Embase simple, pour montage mural, blanc pur RAL 9010 (10 pièces)
0940240401	Embase double, pour montage mural, blanc pur RAL 9010 (10 pièces)
0940240501	Cache-câbles simple, pour câblage en saillie (10 pièces)
0940240601	Cache-câbles double, pour câblage en saillie (10 pièces)
0940240710	Plaque autocollante simple, noire, 83 × 83 mm (10 pièces)
0940240711	Plaque autocollante double, noire, 83 × 143 mm (10 pièces)

#### Cadre adaptateur pour l'adaptation aux cadres d'autres fabricants

Type	Description
0940240751	Cadre adaptateur 0,5 mm (10 pièces)
0940240752	Cadre adaptateur 1,0 mm (10 pièces)
0940240753	Cadre adaptateur 1,5 mm (10 pièces)
0940240755	Cadre adaptateur F1 (10 pièces)



### Montage encastré avec cadre SAUTER

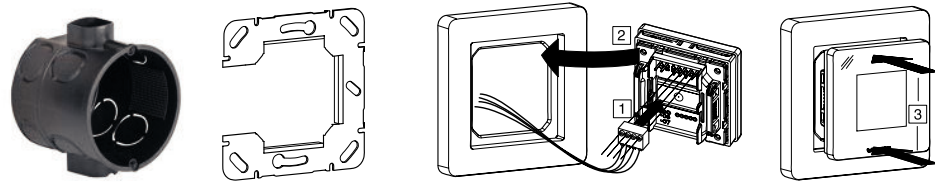

(1)

(2)

(3)

(4)

- (1) Boîte à encastrer
- (2) Plaque de fixation
- (3) Cadre
- (4) Pièce d'insertion

### Montage en saillie avec cadre SAUTER

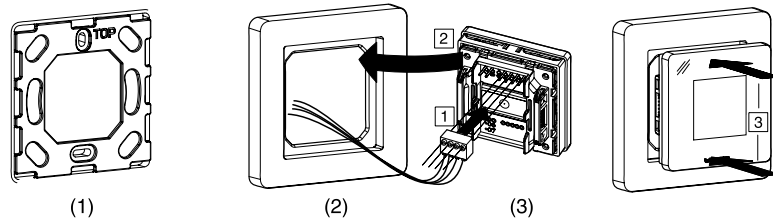

(1)





(2)



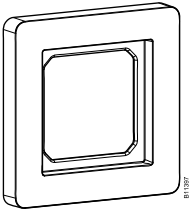

(3)

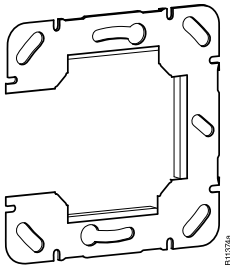
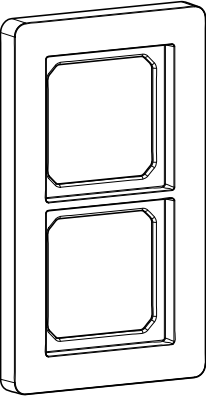
- (1) Cache-câbles en option
- (2) Embase avec plaque de fixation pour montage en saillie
- (3) Pièce d'insertion

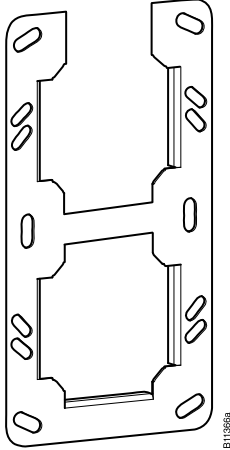
### Cadres simples et doubles

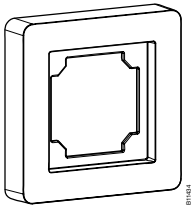
Les cadres SAUTER pour montage en saillie ou encastré sont disponibles en cadres simples ou doubles. Vous trouverez ci-dessous la liste des cadres disponibles avec les pièces de montage nécessaires.

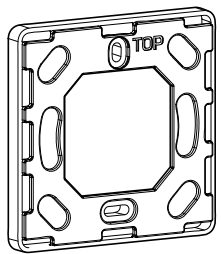
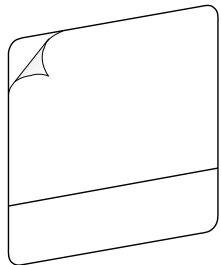
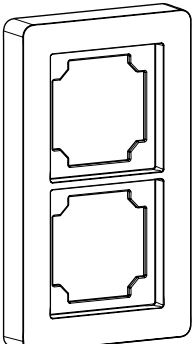
Montage	Cadre	Exemple avec pièce d'insertion	Pièces de montage
En-cas-tré	<p>Cadre simple : 0940240102</p> 	<p>Cadre simple avec EY-RU 346</p> 	<p>Plaque de fixation simple : 0940240703</p> 
	<p>Cadre double : 0940240202</p> 	<p>Cadre double avec EY-RU 346</p> 	<p>Plaque de fixation double : 0940240802</p> 

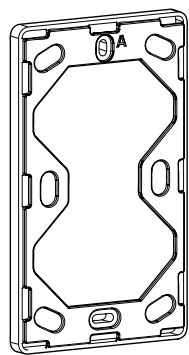
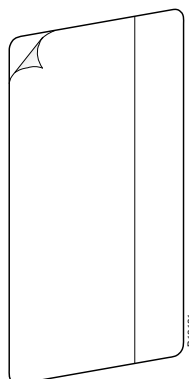
Montage	Cadre	Exemple avec pièce d'insertion	Pièces de montage
En saillie	Embase simple : 0940240301 	Embase simple avec EY-RU 346 	En cas de câblage en saillie, cache-câbles simple : 0940240501  En cas de montage sur des surfaces lisses (p. ex. verre), plaque autocollante simple : 0940240710 
	Embase double : 0940240401 	Embase double avec EY-RU 346 	En cas de câblage en saillie, cache-câbles double : 0940240601  En cas de montage sur des surfaces lisses (p. ex. verre), plaque autocollante double : 0940240711 

**Utilisation de cadres d'autres fabricants**

De nombreux fabricants d'interrupteurs d'éclairage proposent des séries de cadres pour les dimensions d'encastrement standard 55 x 55 mm des pièces d'insertion SAUTER. Vous trouverez ci-dessous une liste des cadres d'autres fabricants dont la compatibilité avec les pièces d'insertion SAUTER a été vérifiée. Outre l'ouverture d'encastrement de 55 x 55 mm, la hauteur du cadre de la marque tierce est décisive pour la compatibilité.

## À noter

- Ce document présente la liste des séries de produits compatibles des fabricants d'interrupteurs d'éclairage. Les séries de produits sont proposées en diverses teintes et matériaux. En règle générale, des cadres simples, doubles et parfois aussi multiples sont disponibles. Par Internet, il est possible de consulter d'autres informations à ce sujet, directement auprès des fabricants d'interrupteurs d'éclairage. Les coloris représentés des différents cadres doivent être considérés uniquement comme l'une des nombreuses variantes possibles.
- La parfaite compatibilité mécanique des cadres présentés dans ce document avec les pièces d'insertion SAUTER doit être vérifiée. Sur demande, il est possible de faire vérifier par SAUTER la compatibilité des séries non présentées ou des produits d'autres fabricants.
- Les cadres d'autres fabricants doivent être achetés chez les revendeurs spécialisés du fabricant correspondant. Vous trouverez les filiales et les distributeurs locaux sur les sites Internet des fabricants d'interrupteurs d'éclairage.
- Offre de service de la société SAUTER-Cumulus GmbH, Fribourg, service achat : SAUTER-Cumulus a conclu des conditions d'achat spéciales avec certains fabricants allemands d'interrupteurs d'éclairage. Pour des commandes de plus de 100 cadres, vous pouvez demander au fournisseur local une offre de la part de SAUTER-Cumulus.

### Composants nécessaires pour l'adaptation d'un cadre d'un autre fabricant

Les nouveaux boîtiers d'ambiance ecoUnit et EGT ont des dimensions de 55 x 55 mm. Ils rentrent directement dans les cadres de divers fabricants d'interrupteurs d'éclairage.

Pour l'adaptation, il faut, selon les marques, un cadre adaptateur spécial, qui compense la différence de hauteur des cadres, et éventuellement une plaque de fixation spéciale.

#### 4 composants sont alors utilisés en tout :

- (1) Plaque de fixation
- (2) Cadre d'un autre fabricant
- (3) Cadre adaptateur
- (4) Pièce d'insertion devant être montée p. ex. EY-RU 3\*\* ....

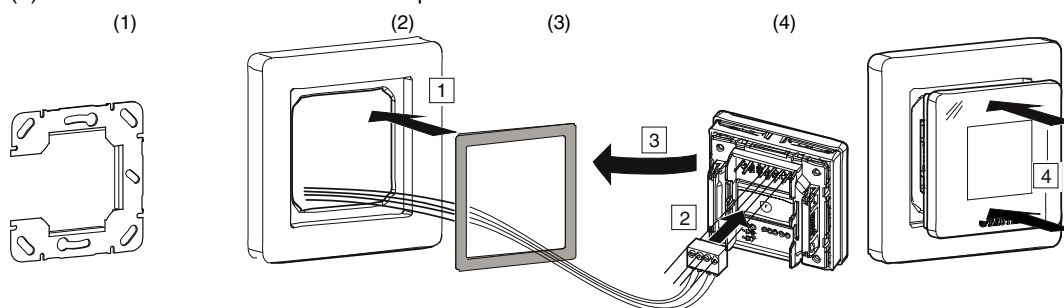

#### Accessoires d'adaptation :



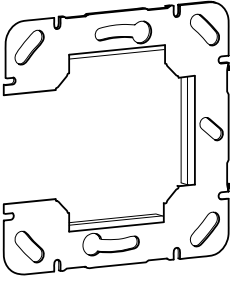
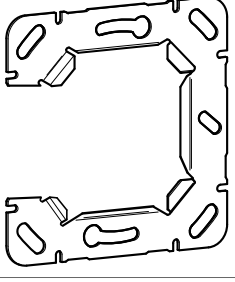
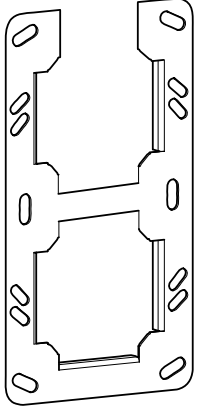



N° d'accessoire	Désignation	
0940240751	Cadre adaptateur 0,5 mm	
0940240752	Cadre adaptateur 1.0 mm	
0940240753	Cadre adaptateur 1.5 mm	
0940240755	Cadre adaptateur F1	



N° d'accessoire	Désignation	
0940240703	Plaque de fixation simple	
0940240704	Plaque de fixation simple, type 2	
0940240802	Plaque de fixation double	

 Les séries de cadres des différents fabricants sont conçues pour le montage encastré. Dans certaines séries, des adaptateurs supplémentaires sont disponibles pour le montage en saillie. Pour le montage en saillie, il faut donc toutes les pièces du montage encastré, c'est-à-dire un cadre standard, la plaque de fixation adaptée et, le cas échéant, un cadre adaptateur (voir tableaux suivants), ainsi que l'adaptateur de montage en saillie

## Marque GIRA

*i* Adresse Internet du fabricant : [www.gira.de](http://www.gira.de)

Série	Exemple en images	Cadre	Accessoires d'adaptation de SAUTER
Standard 55			Plaque de fixation simple 0940240703  Cadre adaptateur 1,5 mm 0940240753
Adaptateur en saillie pour série : Standard 55		Gira n° 0219 0*1) Hauteur utile env. 15 mm 	
E2			Plaque de fixation simple 0940240703  Cadre adaptateur 0,5 mm 0940240751
Event			Plaque de fixation simple 0940240703  Cadre adaptateur 0,5 mm 0940240751

Série	Exemple en images	Cadre	Accessoires d'adaptation de SAUTER
Esprit			Plaque de fixation simple 0940240703  Cadre adaptateur 0.5 mm 0940240751
Adaptateur en saillie pour série : E2, Event, Esprit		Gira n° 0219 2 <sup>1)</sup> Hauteur utile env. 15 mm 	

Avec un cadre multiple, il faut monter autant de plaques de fixation simples.







### Marque JUNG

*i* Adresse Internet du fabricant : [www.jung.de](http://www.jung.de)

Série	Exemples en images	Cadre JUNG (D)	Accessoires d'adaptation de SAUTER
LS 990		(cadre + cadre intermédiaire) 	Plaque de fixation simple, type 2 094024070  Cadre adaptateur 1,0 mm 0940240752
Boîtier en saillie pour série : LS990		Simple/double N° Jung : LS 581A/LS 582A Hauteur utile env. 47 mm 	

<sup>1)</sup> Il faut employer le numéro de couleur correspondant de Gira.







Série	Exemples en images	Cadre JUNG (D)	Accessoires d'adaptation de SAUTER
A 500			Plaque de fixation simple 0940240703  Cadre adaptateur 1.0 mm 0940240752
Boîtier en saillie pour série : A500		Simple/double N° Jung : AS 581A/AS 582A Hauteur utile env. 47 mm 	
CD500		Cadre dans le coloris souhaité (par ex., CD581PT) ; En plus : cadre intermédiaire 561 Z5 (blanc) 	Plaque de fixation simple, type 2 0940240704  Cadre adaptateur 1,0 mm 0940240752
Boîtier en saillie pour série CD500		N° Jung : CD581A** Hauteur utile env. 47 mm 	

Série	Exemples en images	Cadre JUNG (D)	Accessoires d'adaptation de SAUTER
A plus			Plaque de fixation simple 0940240703  Cadre adaptateur 1.0 mm 0940240752
A Creation (AC581)			Plaque de fixation simple 0940240703  Cadre adaptateur 1.0 mm 0940240752

Avec un cadre multiple, il faut monter autant de plaques de fixation simples.

**Marque MERTEN**

*i* Adresse Internet du fabricant : [www.merten.de](http://www.merten.de)





Série	Exemple en images	Cadre MERTEN (D)	Accessoires d'adaptation de SAUTER
M-Smart			Plaque de fixation simple 0940240703  Cadre adaptateur aucun
ARTEC		Cadre + cadre intermédiaire 	Plaque de fixation simple 0940240703  Cadre adaptateur 1.0 mm 0940240752

Série	Exemple en images	Cadre MERTEN (D)	Accessoires d'adaptation de SAUTER
Adaptateur en saillie pour série M-Smart ARTEC		Simple/double N° Merten : 5121**/5122** Hauteur utile env. 31 mm 	
M-Plan			Pour 2 : Plaque de fixation simple 0940240703  Cadre adaptateur 0,5 mm 0940240751
M-ARC			Pour 2 : Plaque de fixation simple 0940240703  Cadre adaptateur 1.0 mm 0940240752

Avec un cadre multiple, il faut monter autant de plaques de fixation simples.

### Marque Busch-Jaeger

**i** Adresse Internet du fabricant : [www.busch-jaeger.de](http://www.busch-jaeger.de)

Série	Exemple en images	Cadre Busch-Jaeger (D)	Accessoires d'adaptation de SAUTER
Future		Cadre + cadre intermédiaire 	Plaque de fixation simple 0940240703  Cadre adaptateur 1.0 mm 0940240752
Future linear		  Un cadre (article Busch-Jäger : 172* -*) est nécessaire, ainsi qu'un cadre intermédiaire : 1747-8* Attention, tous les coloris ne sont pas disponibles)	Plaque de fixation simple 0940240703  Cadre adaptateur 1.0 mm 0940240752
Adaptateur en saillie pour série : Future linear		Simple/double N° Busch-Jaeger : 1701-8*/1702-8* Hauteur utile env. 43 mm 	

Avec un cadre multiple, il faut monter autant de plaques de fixation simples.

### Produits Berker

**i** Adresse Internet du fabricant : [www.berker.de](http://www.berker.de)

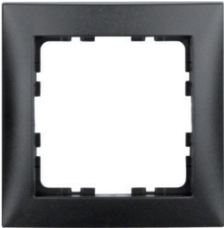



Série	Exemple en images	Cadre Berker (D)	Accessoires d'adaptation de SAUTER
S.1		Cadre 	Plaque de fixation simple 0940240703  Cadre adaptateur 1.0 mm 0940240752

Avec un cadre multiple, il faut monter autant de plaques de fixation simples.

Les séries de Berker suivantes ne peuvent pas être utilisées, leurs dimensions n'étant pas adaptées :  
K.1, K.5

### Marque Feller

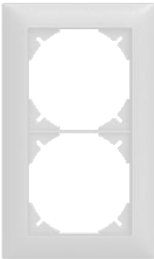
*i* Adresse Internet du fabricant : [www.feller.ch](http://www.feller.ch)

Série	Exemple en images	Cadre Feller (CH)	Accessoires d'adaptation de SAUTER
EDIZIOdue		 	Plaque de fixation simple 0940240703  Cadre adaptateur F1 0940240755  Plaque de fixation double 0940240802  Cadre adaptateur F1 (2 exemplaires) 0940240755
Clapet apparent pour série : EDIZIOdue		Simple/double Feller, type : FX.39 Hauteur utile env. 39 mm  	

*💡* Pour la marque Feller, seuls des cadres simples et doubles sont possibles.

### Autres produits

Les lignes de programme suivantes ne sont pas adaptées, leurs dimensions ne correspondant pas au standard 55 x 55 mm :

- Fabricant Legrand : Mosaic, Soliroc, Galea, Creo, Niloe, Oteo, Living-Light
- Fabricant Bticino : Axolute

Plan d'encombrement

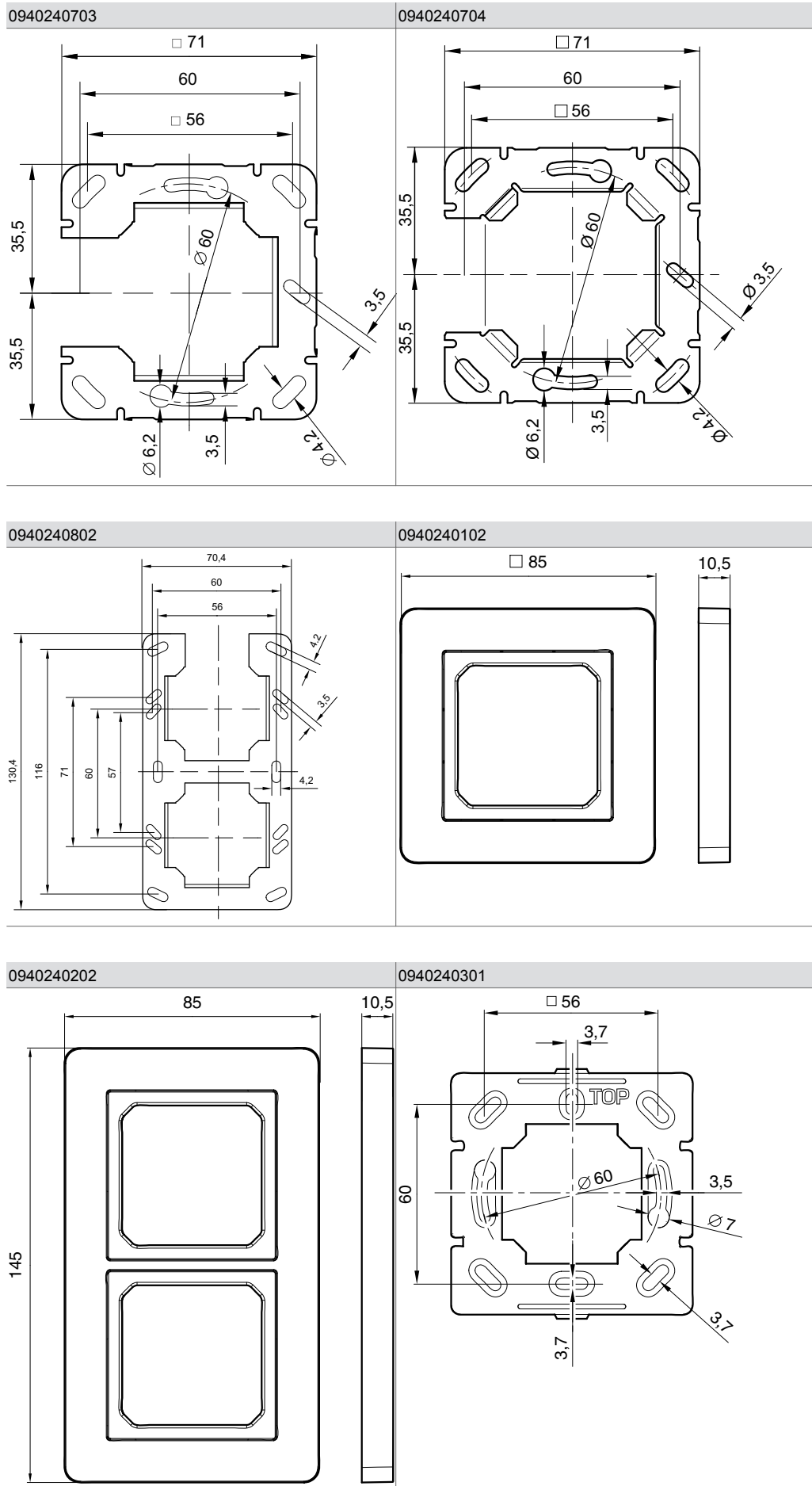

0940240401

0940240501

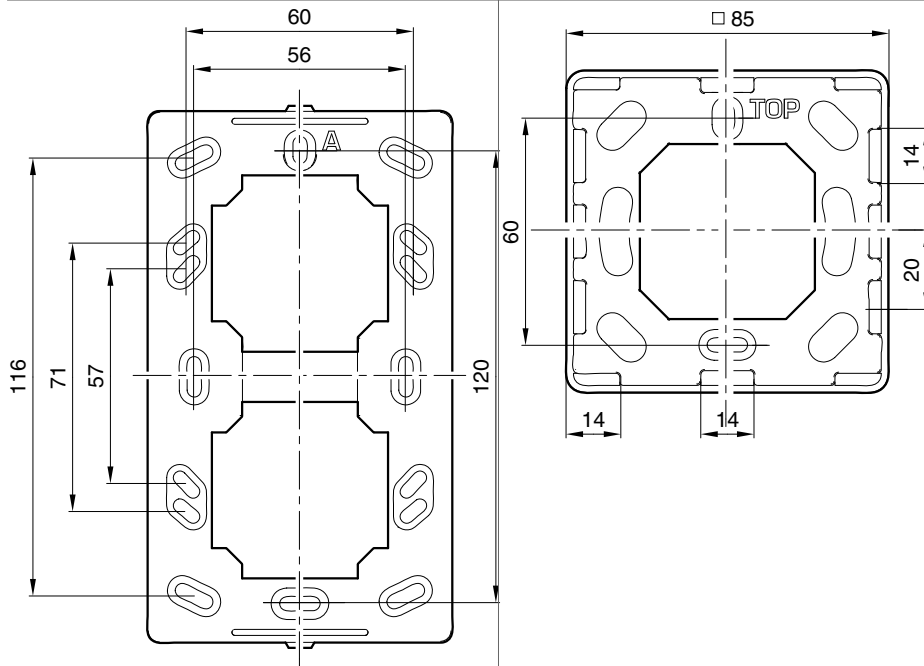

0940240601

